



特殊寝台(電動ベッド)・ 特殊寝台付属品

介護保険レンタル対象品

特殊寝台/サイドレールが取り付けられているものまたは取
付可能なものであって次のいずれかの機能を有するもの

- 背部または脚部の傾斜角度を調整できる機能
 - 床板の高さを無段階に調整できる機能
- 特殊寝台付属品/マットレス、サイドレール等で、特殊
寝台と一体的に使用されるものに限る

特殊寝台(電動ベッド)・特殊寝台付属品の選び方

特殊寝台は起居動作と立ち上がり動作を助けるものです。本人の動作と特殊寝台の機能を結び付けて、商品の選定を行いましょう。また、体格によりサイズも変更することが可能です。特殊寝台には「背上げ機能」「膝上げ機能」「昇降機能」「背上げ膝上げ連動機能」があります。「背上げ膝上げ連動機能」は背上げと膝上

げが連動して動く機能です。2モーターベッドは、主に背上げ膝上げ連動機能と昇降機能を持っています。3モーターベッドは主に背上げ機能・膝上げ機能・昇降機能を体の状態に合わせて独立して動かすことができます。

特殊寝台の選び方

1 モーター タイプ

立ち上がりの補助に
起き上がりの補助に

■背上げ機能

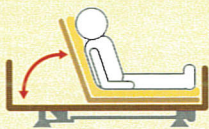

または
■昇降機能

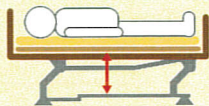

2 モーター タイプ

起き上がりと立ち上がり
両方の補助に

■背上げ膝上げ連動機能 または背上げのみ

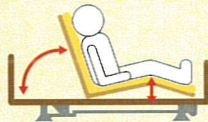

■昇降機能

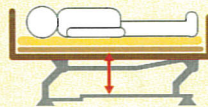

3 モーター タイプ

座位が不安定な方に
足のむくみがある方に

■背上げ機能

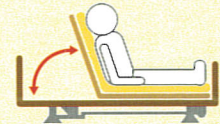

■昇降機能

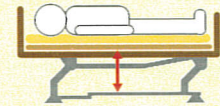

■膝上げ機能

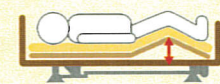

※上記はあくまで目安です。福祉用具専門相談員等にご相談ください。

特殊寝台の機能

■背上げ機能

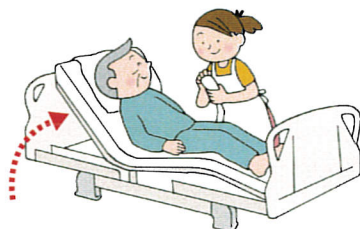

- 起き上がりを補助
- 食事を摂る時に便利
- 呼吸を楽にする
- 円背の方の寝る姿勢を楽にする

■昇降機能

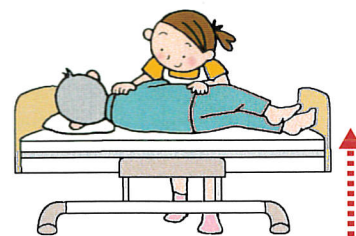

- 立上がりや車いすへの移乗を補助
- 端座位姿勢を安定させる
- 介助者の腰痛予防

■膝上げ機能

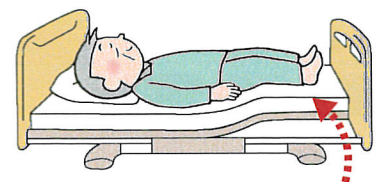

- 背上げ機能を使用した時に
身体のずれを防止
- むくみ防止

特殊寝台 (電動ベッド) ・付属品名称

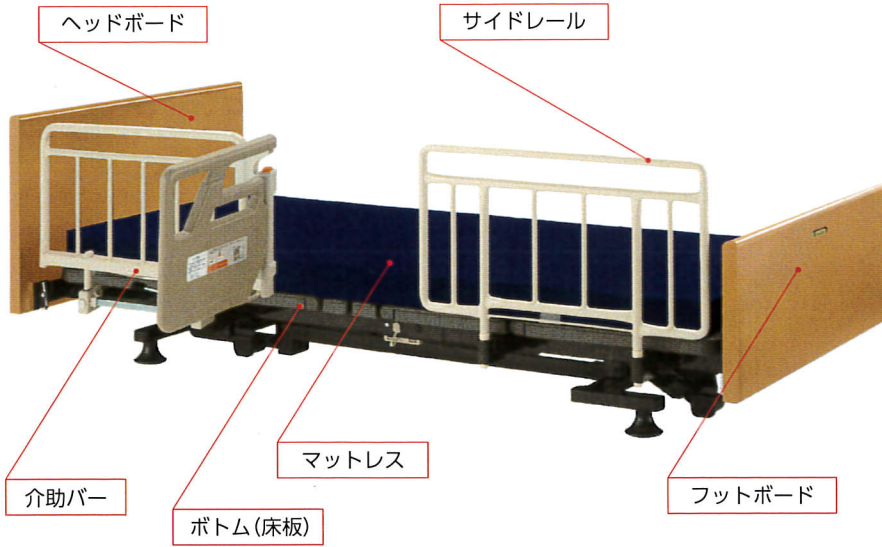

手元スイッチ

サイドレール・介助バー
使用時のご注意

サイドレール・介助バーをご利用の際は、取扱説明書の記載事項を守り、ご利用ください。

特殊寝台 (電動ベッド) の種類

ケア優



ミオレット
フォーユー



楽匠Z

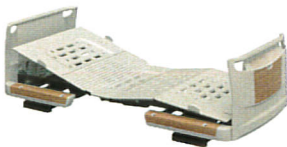

楽匠S



※ベッドの種類を色分けして表記しています。

特殊寝台 (電動ベッド) の置き方

ベッド周辺で使う機器の種類やサイズを確認したうえで設置場所を決めましょう。ベッドへ左右どちらから出入りするかを確認し、配置します。

リフトが必要な場合は使用リフトの動きを配慮

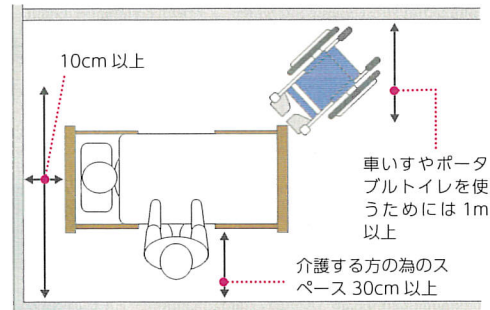

特殊寝台 (電動ベッド) のサイズ

83cm幅

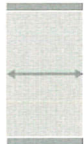

接近しやすく介護がしやすい。

91cm幅



スペースと介護のしやすさを両立。

ショート



適応身長目安
150cm 未満の方

レギュラー



適応身長目安
150cm 以上の方

ベッドサイズの見方

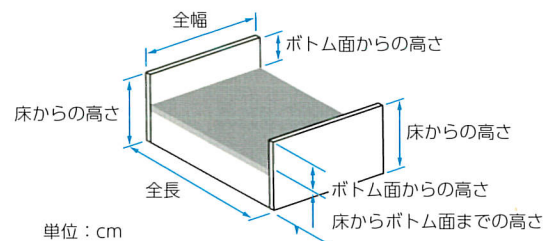

単位：cm

ベッド表示マーク一覧

3 モーター

ボタン操作で「背上げ」「膝上げ」「高さ調節」が個別にできます。

1 モーター

ボタン操作で「背上げ」またはベッドの「昇降」ができます。

2 モーター

ボタン操作で「背上げ」ベッドの「昇降」ができます。

CARE YOU ケア優

フランスベッド

3 モーター 2 モーター グリーンケア
オリジナル

JIS 電圧器具
MGSL ML0409001
JIS T 9254:2009

床ずれ防止用具

体位変換器

認知症老人徘徊感知器

手すり

歩行補助杖

歩行器

車いす・付属品

スロープ

移動用リフト・つり具

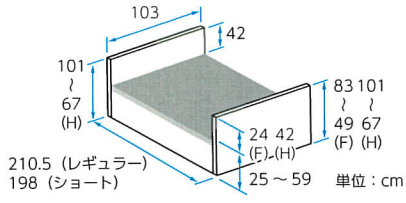

ヘッドボード (H)

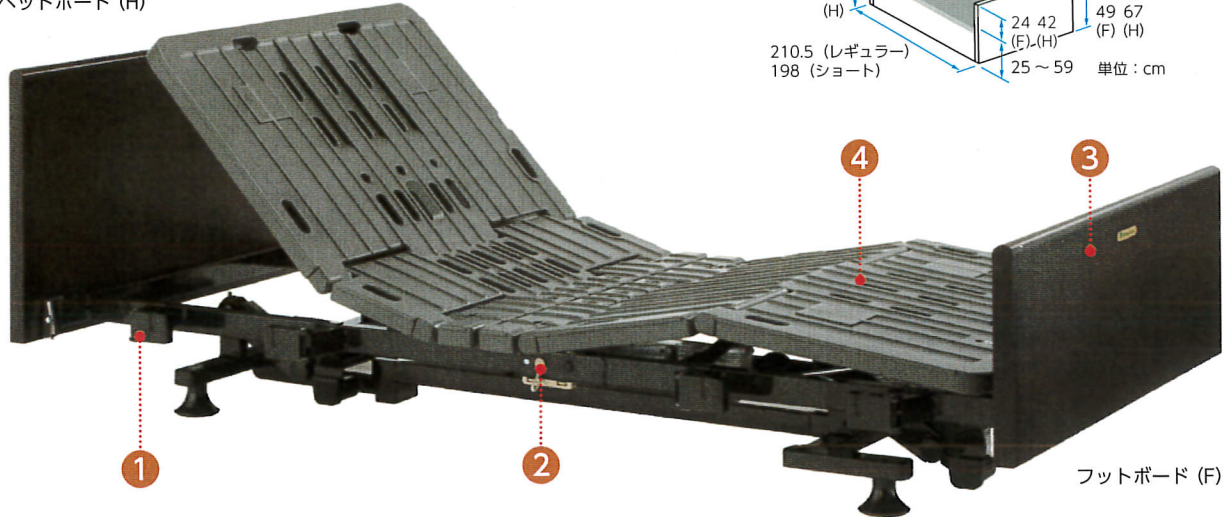

フットボード (F)

ボードカラー：ダークウォールナット (DW)

ケア優の 優しい特長

1 ノンサイドフレーム+格納式オプション受け

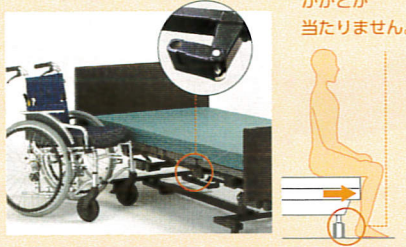

オプション受けが格納できるので、車椅子をベッドへ隙間なく付けることができます。また、サイドフレーム・ベースフレームの突出がなく、端座位が安定しやすくなります。

2 緊急対応スイッチ

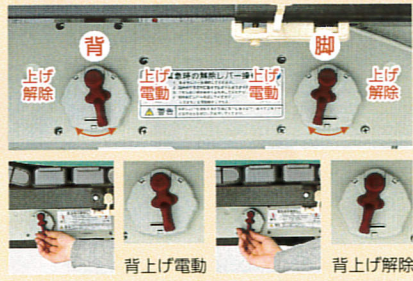

背上げ・脚上げ電動時に万一が停電が起きた場合でも、スイッチの切替えにより背上げと脚上げを水平状態に戻すことができます。

3 人にやさしい有機化合物低減素材



「シックハウス症候群」の原因といわれる、ホルムアルデヒドや揮発性有機化合物への対策を行っています。
※エフォースターとは、ホルムアルデヒドの放散量がゼロもしくは微量である素材を使用しているものに表示できるマークです。

4 膝先水平機能

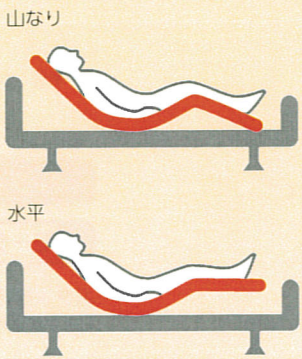

膝から下の角度を2段階で調節可能。足のむくみを抑えます。

5 リモコン



手元ロック機能で誤作動防止。
背・足を連動して動かせます。

ケア優は選べる16種類

お好みのボードカラー・ボードサイズ・全長サイズ・モーター数をお選びください。 [例] 2R - HF - DW
モーター数 全長サイズ ボードサイズ ボード色

ボードカラー：ダークウォールナット (DW)

非課税

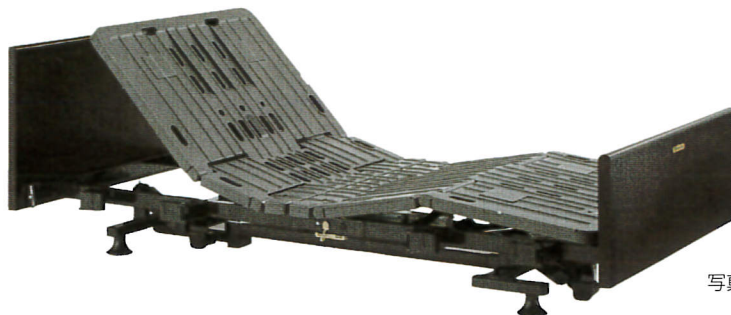

写真はボードサイズHF

商品名	商品番号	TAISコード
2モーターレギュラーHF (2R-HF-DW)	11-5734-0	00200-000166
重さ：87kg		
月極レンタル価格	8,000 円	ご利用者負担額 800 円
商品名	商品番号	商品コード
2モーターショートHF (2S-HF-DW)	11-5739-0	FURANSUBED-CY2SHFDW
重さ：86kg		
月極レンタル価格	8,000 円	ご利用者負担額 800 円
商品名	商品番号	商品コード
2モーターレギュラーHH (2R-HH-DW)	11-5738-0	FURANSUBED-CY2HHDW
重さ：89kg		
月極レンタル価格	8,000 円	ご利用者負担額 800 円
商品名	商品番号	商品コード
2モーターショートHH (2S-HH-DW)	11-5740-0	FURANSUBED-CY2SHHDW
重さ：88kg		
月極レンタル価格	8,000 円	ご利用者負担額 800 円

商品名	商品番号	商品コード
3モーターレギュラーHF (3R-HF-DW)	11-5741-0	FURANSUBED-CY3HFDW
重さ：88kg		
月極レンタル価格	12,000 円	ご利用者負担額 1,200 円
商品名	商品番号	商品コード
3モーターショートHF (3S-HF-DW)	11-5743-0	FURANSUBED-CY3SHFDW
重さ：87kg		
月極レンタル価格	12,000 円	ご利用者負担額 1,200 円
商品名	商品番号	商品コード
3モーターレギュラーHH (3R-HH-DW)	11-5742-0	FURANSUBED-CY3HHDW
重さ：90kg		
月極レンタル価格	12,000 円	ご利用者負担額 1,200 円
商品名	商品番号	商品コード
3モーターショートHH (3S-HH-DW)	11-5744-0	FURANSUBED-CY3SHHDW
重さ：89kg		
月極レンタル価格	12,000 円	ご利用者負担額 1,200 円

ボードカラー：ビーチ (B)

非課税

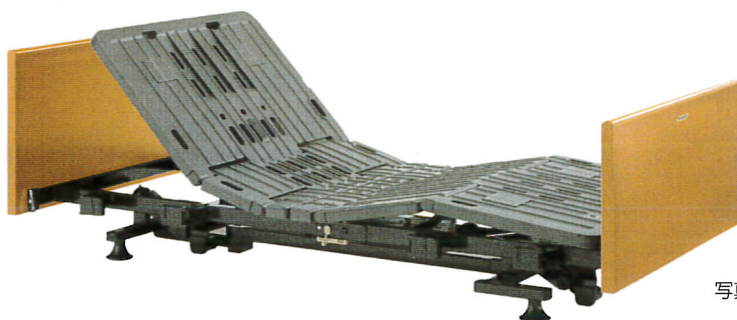

写真はボードサイズHH

商品名	商品番号	商品コード
2モーターレギュラーHF (2R-HF-B)	11-5745-0	FURANSUBED-CY2HFBC
重さ：87kg		
月極レンタル価格	8,000 円	ご利用者負担額 800 円
商品名	商品番号	商品コード
2モーターショートHF (2S-HF-B)	11-5747-0	FURANSUBED-CY2SHFBC
重さ：86kg		
月極レンタル価格	8,000 円	ご利用者負担額 800 円
商品名	商品番号	商品コード
2モーターレギュラーHH (2R-HH-B)	11-5746-0	FURANSUBED-CY2HHBC
重さ：89kg		
月極レンタル価格	8,000 円	ご利用者負担額 800 円
商品名	商品番号	商品コード
2モーターショートHH (2S-HH-B)	11-5748-0	FURANSUBED-CY2SHHBC
重さ：88kg		
月極レンタル価格	8,000 円	ご利用者負担額 800 円

商品名	商品番号	商品コード
3モーターレギュラーHF (3R-HF-B)	11-5749-0	FURANSUBED-CY3HFBC
重さ：88kg		
月極レンタル価格	12,000 円	ご利用者負担額 1,200 円
商品名	商品番号	商品コード
3モーターショートHF (3S-HF-B)	11-5751-0	FURANSUBED-CY3SHFBC
重さ：87kg		
月極レンタル価格	12,000 円	ご利用者負担額 1,200 円
商品名	商品番号	商品コード
3モーターレギュラーHH (3R-HH-B)	11-5750-0	FURANSUBED-CY3HHBC
重さ：90kg		
月極レンタル価格	12,000 円	ご利用者負担額 1,200 円
商品名	商品番号	商品コード
3モーターショートHH (3S-HH-B)	11-5752-0	FURANSUBED-CY3SHHBC
重さ：89kg		
月極レンタル価格	12,000 円	ご利用者負担額 1,200 円

*ベッドをキャスターと同時にレンタルした場合、ベッド本体も課税となります。

ケア優付属品

SR-100JJ CSIV

フランスベッド

ケア優

レギュラーサイズ
ベッド専用

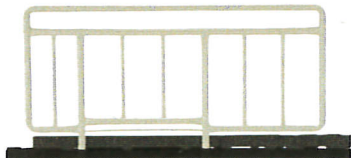

数量	商品番号	TAISコード
2本セット	19-5249-1	00200-000171
月極レンタル 価格	400 円 (税込)	ご利用者 負担額 40 円 (税込)
数量	商品番号	TAISコード
1本	19-5239-1	00200-000171
サイズ：全幅 96.5 × ボトム面からの高さ 41.6cm		
月極レンタル 価格	200 円 (税込)	ご利用者 負担額 20 円 (税込)

SR-100JJ CSBR

フランスベッド

ケア優

レギュラーサイズ
ベッド専用

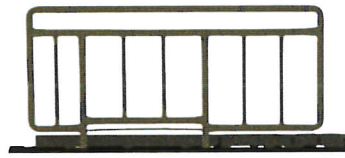

数量	商品番号	TAISコード
2本セット	19-5349-1	00200-000171
月極レンタル 価格	400 円 (税込)	ご利用者 負担額 40 円 (税込)
数量	商品番号	TAISコード
1本	19-5346-1	00200-000171
サイズ：全幅 96.5 × ボトム面からの高さ 41.6cm		
月極レンタル 価格	200 円 (税込)	ご利用者 負担額 20 円 (税込)

SR-300JJ CSIV

フランスベッド

ケア優

レギュラーサイズ
ショートサイズ
ベッド兼用

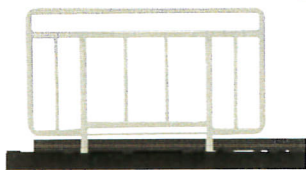

数量	商品番号	TAISコード
2本セット	19-5250-1	00200-000172
月極レンタル 価格	400 円 (税込)	ご利用者 負担額 40 円 (税込)
数量	商品番号	TAISコード
1本	19-5241-1	00200-000172
サイズ：全幅 76 × ボトム面からの高さ 41.6cm		
月極レンタル 価格	200 円 (税込)	ご利用者 負担額 20 円 (税込)

SR-300JJ CSBR

フランスベッド

ケア優

レギュラーサイズ
ショートサイズ
ベッド兼用

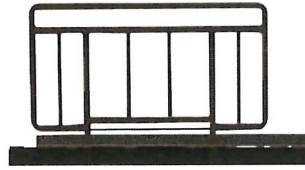

数量	商品番号	TAISコード
2本セット	19-5351-1	00200-000172
月極レンタル 価格	400 円 (税込)	ご利用者 負担額 40 円 (税込)
数量	商品番号	TAISコード
1本	19-5348-1	00200-000172
サイズ：全幅 76 × ボトム面からの高さ 41.6cm		
月極レンタル 価格	200 円 (税込)	ご利用者 負担額 20 円 (税込)

SR-100JJS CSBR

フランスベッド

ケア優

ショートサイズ
ベッド専用



数量	商品番号	商品コード
2本セット	19-5350-1	FURANSUBED-SR100JJS
月極レンタル 価格	400 円 (税込)	ご利用者 負担額 40 円 (税込)
数量	商品番号	商品コード
1本	19-5347-1	FURANSUBED-SR100JJS
サイズ：全幅 90.2 × ボトム面からの高さ 41.6cm		
月極レンタル 価格	200 円 (税込)	ご利用者 負担額 20 円 (税込)

SR-800JJ

フランスベッド

ケア優

レギュラーサイズ
ベッド専用

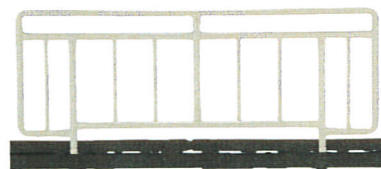

数量	商品番号	TAISコード
1本	19-5531-1	00200-000173
月極レンタル 価格	250 円 (税込)	ご利用者 負担額 25 円 (税込)
サイズ：全幅 116 × ボトム面からの高さ 41.6cm		

SR-350JJ CS

フランスベッド

ケア優

レギュラーサイズ
ショートサイズ
ベッド兼用

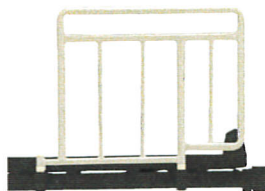

数量	商品番号	TAISコード
1本	19-5542-1	00200-000471
サイズ：全幅 59 × ボトム面からの高さ 41.6cm		
月極レンタル 価格	200 円 (税込)	ご利用者 負担額 20 円 (税込)

カバー付サイドレール

フランスベッド

ケア優

レギュラーサイズ
ベッド専用

サイドレールとカバーのセットです。

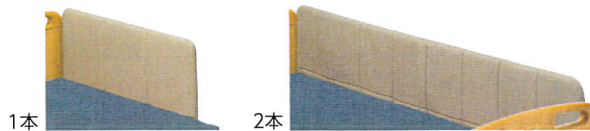

商品名	商品番号	商品コード
SR-100JJ CSIV 1本	19-5616-1	FURANSUBED-SR10C1050
SR-100JJ CSBR 1本	19-5617-1	FURANSUBED-SR10C1050
月極レンタル 価格	1,000 円 (税込)	ご利用者 負担額 100 円 (税込)
商品名	商品番号	商品コード
SR-100JJ CSIV 2本	19-5618-1	FURANSUBED-SR10C2050
SR-100JJ CSBR 2本	19-5619-1	FURANSUBED-SR10C2050
月極レンタル 価格	2,000 円 (税込)	ご利用者 負担額 200 円 (税込)

床ずれ防止用具

体位変換器

認知症老人徘徊感知器

手すり

歩行補助杖

歩行器

車いす・付属品

スロープ

移動用リフト・つり具

ケア優付属品

ベッド用グリップ GR-510

フランスベッド

ケア優 レギュラーサイズ
ショートサイズ
ベッド兼用

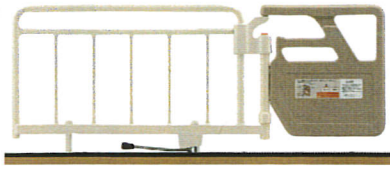

商品番号	19-5430-1	TAISコード	00200-000428
サイズ	全幅 117.3 × ボトム面からの高さ 41.6cm アーム開閉角度：± 135° (45° 刻み)		
月極レンタル 価格	2,000 円 (税込)	ご利用者 負担額	200 円 (税込)

マルチ移動支援バー SE-07JJ

フランスベッド

ケア優 レギュラーサイズ
ショートサイズ
ベッド兼用

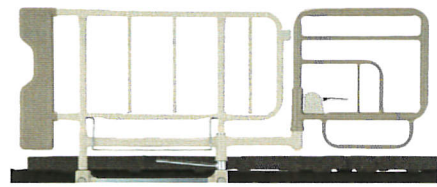

商品番号	19-5242-1	TAISコード	00200-000177
サイズ	全幅 117 × ボトム面からの高さ 41.6cm アーム開閉角度：± 150° (30° 刻み)		
月極レンタル 価格	2,000 円 (税込)	ご利用者 負担額	200 円 (税込)

イルリガートル棒 FF-522

フランスベッド

※地域によっては介護保険を適用できない場合があります。

ケア優

商品番号	19-5532-1
TAISコード	00200-000131
サイズ	全幅 25 × 全高：98 ~ 165cm
月極レンタル 価格	要相談 円
ご利用者 負担額	要相談 円



キャスター 50CAJW(4個1セット)

フランスベッド

ケア優



※ベッドの高さは変わりません。

商品番号	19-5243-1	商品コード	FURANSUBED-50CAJW
月極レンタル 価格	600 円 (税込)	ご利用者 負担額	60 円 (税込)

ケア優サイドレール・介助バー推奨組み合わせ表

ケア優 レギュラーサイズ 全長 210.5cm		ケア優 ショートサイズ 全長 198cm	
1本で使用	2本セットで使用	1本で使用	2本セットで使用
SR-100JJ	SR-100JJ + SR-100JJ	SR-100JJS	SR-100JJS + SR-100JJS
SR-300JJ	SR-300JJ + SR-300JJ	SR-300JJ	SR-300JJ + SR-300JJ
SR-800JJ	SR-350JJ + SR-350JJ	SR-350JJ	SR-300JJ + SR-300JJ
SR-350JJ	GR-510 / SE-07JJ + SR-300JJ	GR-510 / SE-07JJ	SR-350JJ + SR-350JJ
GR-510 / SE-07JJ	GR-510 / SE-07JJ + SR-350JJ		
FF-522	FF-522 + SR-100JJ / SR-300JJ	FF-522	FF-522 + SR-100JJS / SR-300JJ

※ 8-9 ページに掲載している商品(キャスター、イルリガートル棒、サイドレールカバーは除く)は、ケア優シリーズとの組み合わせで JIS T 9254:2009 の認証を取得しています。
 ※ 指定以外の商品と組み合わせると、ベッドに負担をかけケガや故障の原因となることがあります。指定以外の商品とは組み合わせないでください。

ミオレット・フォーユー

プラッツ

背上げボタンを押すと、自動的に膝から上がり、その後、背が上がりだします。これにより、足方向へのズレを抑制します。(1モーター・2モーターのみ)
また、収納式のサイドレールホルダーなので端座位をとりやすくなり、立ち上がりや車いすへの移乗が楽になります。

樹脂タイプ

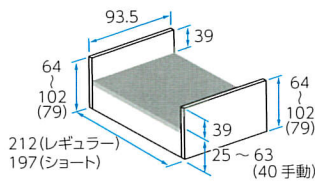

商品名	商品番号	TAISコード
1モーターレギュラー	11-5886-0	00631-000186
重さ：92kg		
月極レンタル価格	6,000 円	ご利用者負担額 600 円
商品名	商品番号	TAISコード
1モーターショート	11-5887-0	00631-000189
重さ：90.5kg		
月極レンタル価格	6,000 円	ご利用者負担額 600 円

3モーター 2モーター 1モーター 非課税



単位：cm
()内は1モーター

商品名	商品番号	TAISコード
2モーターレギュラー	11-5883-0	00631-000192
重さ：93.5kg		
月極レンタル価格	7,000 円	ご利用者負担額 700 円
商品名	商品番号	TAISコード
2モーターショート	11-5884-0	00631-000195
重さ：92kg		
月極レンタル価格	7,000 円	ご利用者負担額 700 円
商品名	商品番号	TAISコード
3モーターレギュラー	11-5888-0	00631-000198
重さ：97kg		
月極レンタル価格	9,000 円	ご利用者負担額 900 円
商品名	商品番号	TAISコード
3モーターショート	11-5889-0	00631-000201
重さ：95.5kg		
月極レンタル価格	9,000 円	ご利用者負担額 900 円

木製フラットタイプ

非課税

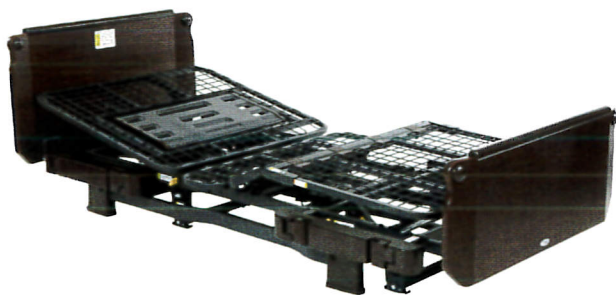
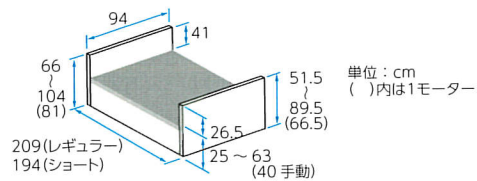

商品名	商品番号	TAISコード
1モーターレギュラー	11-5918-0	00631-000184
重さ：97.5kg		
月極レンタル価格	6,500 円	ご利用者負担額 650 円
商品名	商品番号	TAISコード
1モーターショート	11-5919-0	00631-000187
重さ：96kg		
月極レンタル価格	6,500 円	ご利用者負担額 650 円

商品名	商品番号	TAISコード
2モーターレギュラー	11-5920-0	00631-000190
重さ：99kg		
月極レンタル価格	7,500 円	ご利用者負担額 750 円
商品名	商品番号	TAISコード
2モーターショート	11-5921-0	00631-000193
重さ：97.5kg		
月極レンタル価格	7,500 円	ご利用者負担額 750 円
商品名	商品番号	TAISコード
3モーターレギュラー	11-5922-0	00631-000196
重さ：102.5kg		
月極レンタル価格	9,500 円	ご利用者負担額 950 円
商品名	商品番号	TAISコード
3モーターショート	11-5923-0	00631-000199
重さ：101kg		
月極レンタル価格	9,500 円	ご利用者負担額 950 円

※ベッドをキャスターと同時にレンタルした場合、ベッド本体も課税となります。
※サイドレールを非課税のベッドと同時にレンタルした場合、サイドレールも4本まで非課税となります。

木製宮付タイプ

非課税

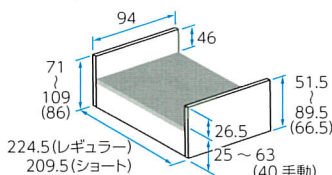
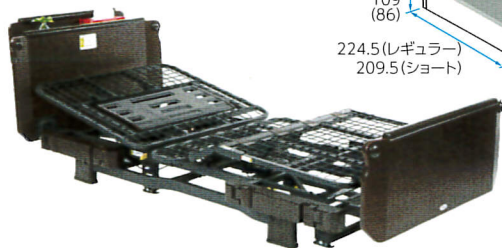

単位: cm
()内は1モーター

商品名	商品番号	TAISコード
1モーターレギュラー	11-5932-0	00631-000185

重さ: 104kg

月極レンタル 価格	7,000 円	ご利用者 負担額	700 円
--------------	----------------	-------------	--------------

商品名	商品番号	TAISコード
1モーターショート	11-5933-0	00631-000188

重さ: 102.5kg

月極レンタル 価格	7,000 円	ご利用者 負担額	700 円
--------------	----------------	-------------	--------------

商品名	商品番号	TAISコード
2モーターレギュラー	11-5934-0	00631-000191

重さ: 105.5kg

月極レンタル 価格	8,000 円	ご利用者 負担額	800 円
--------------	----------------	-------------	--------------

商品名	商品番号	TAISコード
2モーターショート	11-5935-0	00631-000194

重さ: 104kg

月極レンタル 価格	8,000 円	ご利用者 負担額	800 円
--------------	----------------	-------------	--------------

商品名	商品番号	TAISコード
3モーターレギュラー	11-5936-0	00631-000197

重さ: 109kg

月極レンタル 価格	10,000 円	ご利用者 負担額	1,000 円
--------------	-----------------	-------------	----------------

商品名	商品番号	TAISコード
3モーターショート	11-5937-0	00631-000200

重さ: 107.5kg

月極レンタル 価格	10,000 円	ご利用者 負担額	1,000 円
--------------	-----------------	-------------	----------------

ミオレット・フォーユー付属品

サイドレール BG-75J

ブラツ

ミオレット
フォーユー レギュラーサイズ
ショートサイズ
ベッド兼用



数量	商品番号	TAISコード
1本	19-5496-1	00631-000151

サイズ: 全幅 75 × ボトム面からの高さ 40.5cm

月極レンタル 価格	250 円 (税込)	ご利用者 負担額	25 円 (税込)
--------------	----------------------	-------------	---------------------

ロングサイドレール BG-96J

ブラツ

ミオレット
フォーユー レギュラーサイズ
ショートサイズ
ベッド兼用



数量	商品番号	TAISコード
1本	19-5495-1	00631-000150

サイズ: 全幅 96 × ボトム面からの高さ 40.5cm

月極レンタル 価格	250 円 (税込)	ご利用者 負担額	25 円 (税込)
--------------	----------------------	-------------	---------------------

ショートサイドレール
PA500-FU44

ブラツ

ミオレット
フォーユー レギュラーサイズ
ショートサイズ
ベッド兼用



数量	商品番号	TAISコード
1本	19-5505-1	00631-000202

サイズ: サイドレール部幅 44 × ボトム面からの高さ 40.5cm

月極レンタル 価格	250 円 (税込)	ご利用者 負担額	25 円 (税込)
--------------	----------------------	-------------	---------------------

安心ひざパッド付自動ロック式
ベッド用グリップ ニーパロP

ブラツ

ミオレット
フォーユー レギュラーサイズ
ショートサイズ
ベッド兼用

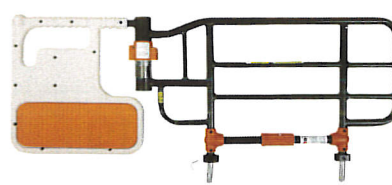

商品番号	TAISコード
19-5494-1	00631-000181

サイズ: 全幅 116.5 × ボトム面からの高さ 40.8cm アーム開閉角度: ± 135° (45° 刻み)

月極レンタル 価格	2,000 円 (税込)	ご利用者 負担額	200 円 (税込)
--------------	------------------------	-------------	----------------------

キャスター PC500-FU8CK5
(4個1セット)

ブラツ

ミオレット
フォーユー

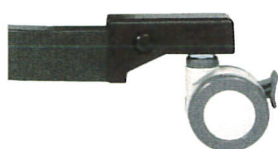

※ベッドの高さは変わりません。
※キャスター仕様では、ベッドテーブルは使用しないでください。

商品番号	TAISコード
19-5503-1	00631-000206

月極レンタル 価格	500 円 (税込)	ご利用者 負担額	50 円 (税込)
--------------	----------------------	-------------	---------------------

45mmハイトスペーサーPC501-FU45
(4個1セット)

ブラツ

ミオレット
フォーユー



※固定脚仕様でベッドテーブルをご使用の際は、当該商品が必要となります。

商品番号	TAISコード
19-5502-1	00631-000205

月極レンタル 価格	150 円 (税込)	ご利用者 負担額	15 円 (税込)
--------------	----------------------	-------------	---------------------

※本ページに掲載している商品は、ミオレット・フォーユーシリーズとの組み合わせで JIS T 9254 : 2009 の承認を取得しています。
※指定以外の商品と組み合わせると、ベッドに負担をかけケガや故障の原因となることがあります。指定以外の商品とは組み合わせないでください。

楽匠Z

パラマウントベッド

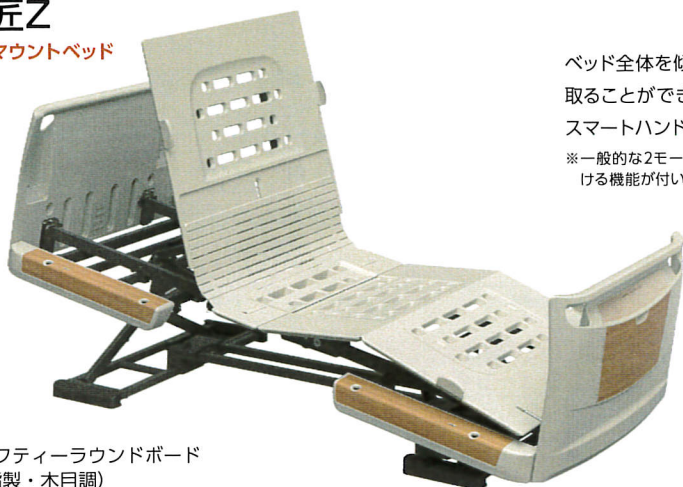

ベッド全体を傾けることにより、膝を少し曲げて足をさげた姿勢を取ることができる新しい背上げ機構です。
スマートハンドル付は、停電時でもベッドを手動で操作できます。
※一般的な2モーターベッドの機能（背上げ、高さ調節）に加え、ベッド全体を傾ける機能が付いています。

NEW 2モーター+1 非課税



リモコン

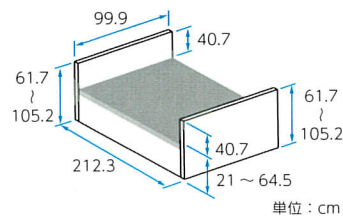

セーフティラウンドボード
(樹脂製・木目調)

商品名	商品番号	TAISコード
2モーション91cm幅レギュラー KQ-7231	11-5995-0	00170-000777
重さ：85.5kg		
月極レンタル 価格	8,000 円	ご利用者 負担額 800 円

商品名	商品番号	TAISコード
2モーション91cm幅レギュラー KQ-7231S スマートハンドル付	11-5996-0	00170-000781
重さ：86.5kg		
月極レンタル 価格	8,000 円	ご利用者 負担額 800 円

楽匠S

パラマウントベッド



セーフティラウンドボード
(樹脂製・木目調)

2モーター 非課税



リモコン

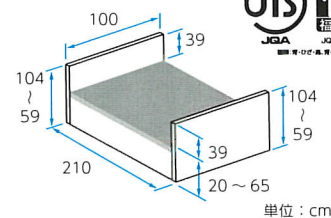

商品名	商品番号	TAISコード
2モーター91cm幅 レギュラー-KQ-9231	11-5732-0	00170-000519
重さ：92.5kg		
月極レンタル 価格	8,000 円	ご利用者 負担額 800 円

楽匠Z/楽匠S付属品

ベッドサイドレール KS-161Q

パラマウントベッド

楽匠Z 楽匠S

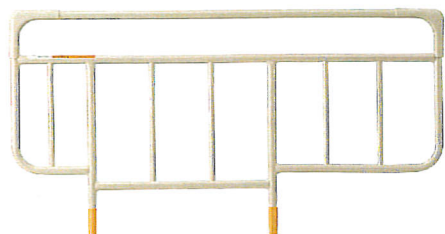

※楽匠Z・楽匠Sとの組み合わせでJIS T 9254：2009の認証を取得しています。

数量	商品番号	TAISコード
2本セット	19-5235-1	00170-000527
月極レンタル 価格	240 円 (税込)	ご利用者 負担額 24 円 (税込)
数量	商品番号	TAISコード
1本	19-5236-1	00170-000527
サイズ：全幅96.4×ボトム面からの高さ37.5cm		
月極レンタル 価格	120 円 (税込)	ご利用者 負担額 12 円 (税込)

スイングアーム介助バー KS-096A

パラマウントベッド

楽匠Z 楽匠S

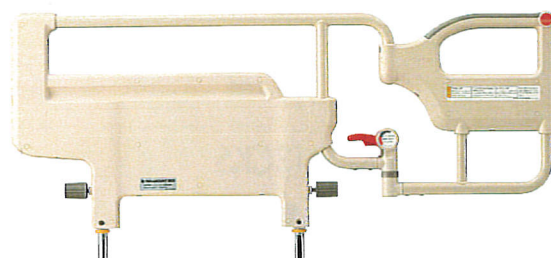

※楽匠Z・楽匠Sとの組み合わせでJIS T 9254：2009の認証を取得しています。

商品番号	TAISコード
19-5237-1	00170-000551
サイズ：全幅110.9×ボトム面からの高さ39.5cm アーム開閉角度：±150°（30°刻み）	
月極レンタル 価格	1,000 円 (税込)
ご利用者 負担額	100 円 (税込)

※ベッドをキャスターと同時にレンタルした場合、ベッド本体も課税となります。
※サイドレールを非課税のベッドと同時にレンタルした場合、サイドレールも4本まで非課税となります。