

手すり

介護保険レンタル対象品
取付に際し工事を伴わないものに限る

手すりの選び方

手すりの目的は立ち上がりの補助と移動の補助です。使用場所によりさまざまな種類がありますが、手すりを押して立ち上がるか、引っ張って立ち上がるかの確認をするようにしましょう。また移動に使用する場合には手すりの高さは基本的には手首の位置付近になり

ますが、バランスが不安定な方の場合には、少し高めの方が安定することがあります。福祉用具専門相談員や理学療法士、作業療法士とよく相談をするようにしましょう。

バディー I シリーズ

モルテン
工事は不要!天井と床を突っ張らせてしっかりと固定するので、安定感があります。立つ・座るなどの昇降動作(身体を上下させる動作)をサポートします。

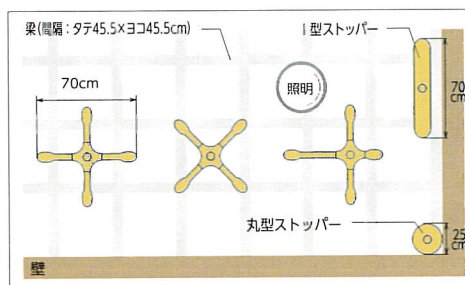

梁がある天井であれば、洋室・和室問わず設置できます。
※垂直以外(横や斜め)の設置、お風呂など水気のある場所や屋外では設置できません。

商品名	商品番号	TAISコード
バディー I	27-6323-1	00054-000054
使用できる天井の高さ: 2.1 ~ 3.2m 手すり部直径: 3.65cm		
月極レンタル価格	3,000 円 (税込)	ご利用者負担額 300 円 (税込)
商品名	商品番号	TAISコード
バディー I I型	27-6562-1	00054-000054
使用できる天井の高さ: 2.1 ~ 3.2m 手すり部直径: 3.65cm		
月極レンタル価格	3,000 円 (税込)	ご利用者負担額 300 円 (税込)
商品名	商品番号	TAISコード
バディー I 丸型	27-6561-1	00054-000054
使用できる天井の高さ: 2.1 ~ 3.2m 手すり部直径: 3.65cm		
月極レンタル価格	3,000 円 (税込)	ご利用者負担額 300 円 (税込)

バディー I オプション

クロスバー

モルテン
バディー I をクロスバーで連結することにより、部屋から部屋への移動、廊下の移動をより安全に行うことができます。

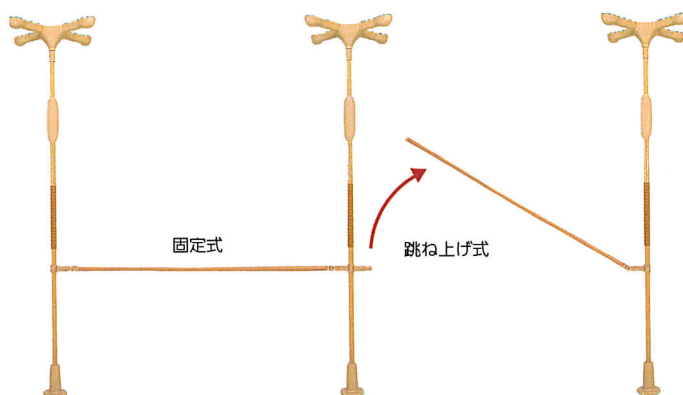

: 在庫限定品。数量に限りがございます。

商品名	商品番号	TAISコード
固定式1.2m	27-6344-1	00054-000060
固定式1.6m	27-6345-1	00054-000060
固定式2.0m	27-6346-1	00054-000060
にぎり手直径: 3.5cm 取付け金具つき		
月極レンタル価格	1,000 円 (税込)	ご利用者負担額 100 円 (税込)
商品名	商品番号	TAISコード
跳ね上げ式1.2m	27-6326-1	00054-000059
跳ね上げ式1.6m	27-6343-1	00054-000059
跳ね上げ式2.0m	27-6327-1	00054-000059
にぎり手直径: 3.5cm 取付け金具つき		
月極レンタル価格	1,000 円 (税込)	ご利用者負担額 100 円 (税込)

L型サイドバー

モルテン

L型サイドバー-90

段差の目安：10cm以下

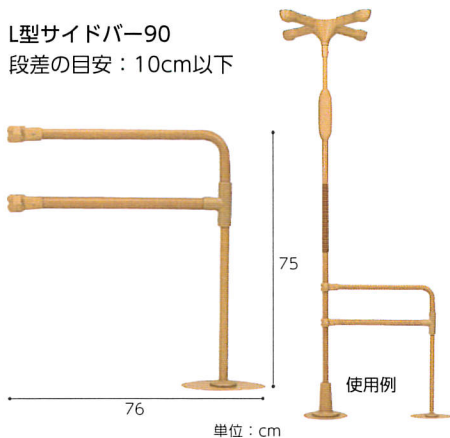

L型サイドバー-45

段差の目安：10~36cm

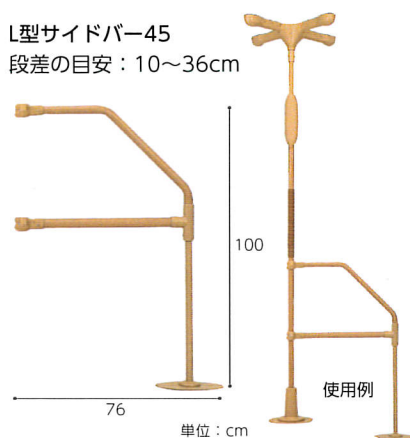

玄関など段差のある場所での立ち座りをサポートします。



【ご注意】必ずバディー I 下部に丸型ストッパーを設置してください。

商品名	商品番号	TAISコード
L型サイドバー-90	27-6365-1	00054-000065
段差：10cm以下	にぎり手直径：3.5cm	重さ：3.1kg
月極レンタル 価格	2,000 円 (税込)	ご利用者 負担額 200 円 (税込)

商品名	商品番号	TAISコード
L型サイドバー-45	27-6366-1	00054-000066
段差：10~36cm	にぎり手直径：3.5cm	重さ：3.5kg
月極レンタル 価格	2,000 円 (税込)	ご利用者 負担額 200 円 (税込)

サイドバー

モルテン

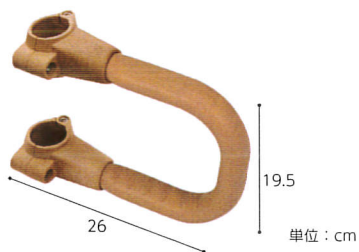

立ち座りや寝返り動作をサポートします。

商品番号	TAISコード	
27-6325-1	00054-000055	
にぎり手直径：4 × 2.8cm (だ円)	重さ：0.65kg	
月極レンタル 価格	1,000 円 (税込)	ご利用者 負担額 100 円 (税込)

丸型サイドバー

モルテン

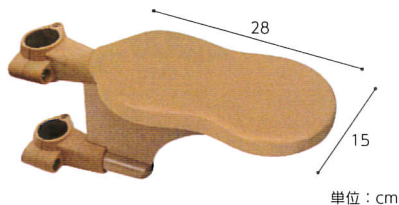

手すりを握れない方でも手のひらや肘でからだを支えられます。

【ご注意】必ずバディー I 下部に丸型ストッパーを設置してください。

商品番号	TAISコード	
27-6364-1	00054-000064	
重さ：1.5kg		
月極レンタル 価格	1,000 円 (税込)	ご利用者 負担額 100 円 (税込)

丸型ストッパー

モルテン



滑りやすい床や、天井の隅(角)に寄せて設置する場合に。

【ご注意】設置前に取付け部の天井強度を必ず確認してください。

商品番号	TAISコード	
27-6347-1	00054-000061	
直径：25cm	重さ：0.7kg	
月極レンタル 価格	500 円 (税込)	ご利用者 負担額 50 円 (税込)

立位保持パッド

モルテン

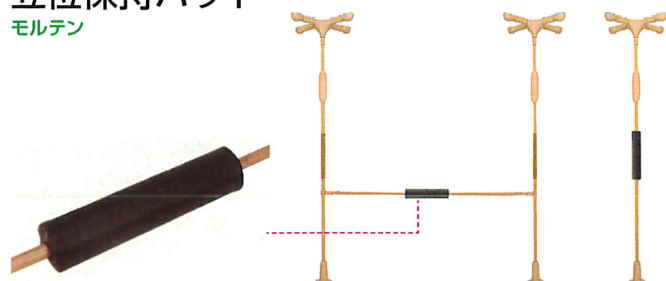

もたれかかることで立位を保持するクッション材です。

商品番号	TAISコード	
27-6384-1	00054-000067	
サイズ：長さ 50 × 直径 12cm	重さ：0.5kg	
月極レンタル 価格	1,000 円 (税込)	ご利用者 負担額 100 円 (税込)

特殊寝台・付属品

床ずれ防止用具

体位変換器

認知症老人徘徊感知器

手すり

歩行補助杖

歩行器

車いす・付属品

スロープ

移動用リフト・つり具

ルーツ(絞りグリップ)

モルテン

手すり

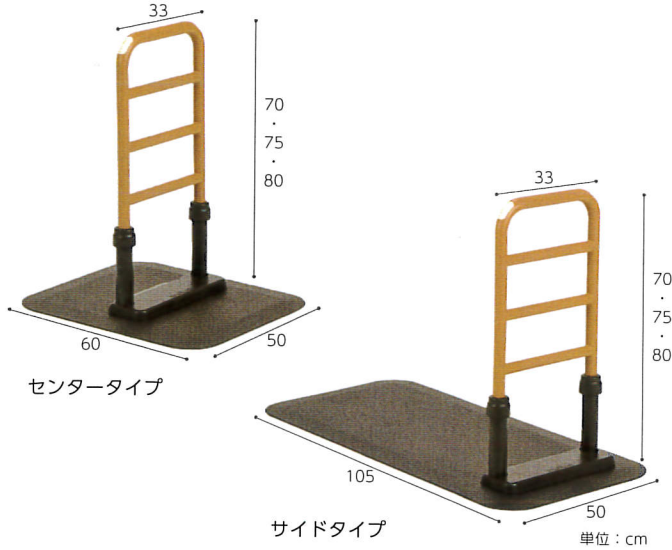

置くだけで使える安心感・安全性を向上した床置き型手すりです。



商品名	商品番号	TAISコード
センタータイプ	27-6524-1	00054-000117
にぎり手直径(楕円):トップグリップ4×3.1cm,ミドルグリップ3.1×2.8cm 重さ:12.9kg		
月極レンタル 価格	2,000 円 (税込)	ご利用者 負担額 200 円 (税込)
商品名	商品番号	TAISコード
サイドタイプ	27-6523-1	00054-000116
にぎり手直径(楕円):トップグリップ4×3.1cm,ミドルグリップ3.1×2.8cm 重さ:21.6kg		
月極レンタル 価格	2,000 円 (税込)	ご利用者 負担額 200 円 (税込)

ルーツ(絞りグリップ)

モルテン

手すり

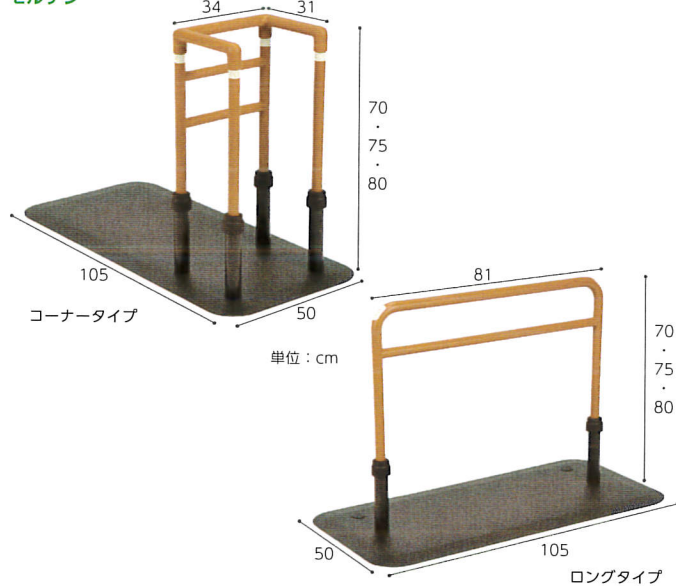

置くだけで使える安心感・安全性を向上した床置き型手すりです。



商品名	商品番号	TAISコード
コーナータイプ	27-6559-1	00054-000132
にぎり手直径(楕円):トップグリップ4×3.1cm,ミドルグリップ3.1×2.8cm 重さ:23.6kg		
月極レンタル 価格	2,000 円 (税込)	ご利用者 負担額 200 円 (税込)
商品名	商品番号	TAISコード
ロングタイプ	27-6560-1	00054-000133
にぎり手直径(楕円):トップグリップ4×3.1cm,ミドルグリップ3.1×2.8cm 重さ:18.7kg		
月極レンタル 価格	2,000 円 (税込)	ご利用者 負担額 200 円 (税込)

室内用自在手すりツインディ

パナソニックエイジフリーライフテック

手すり

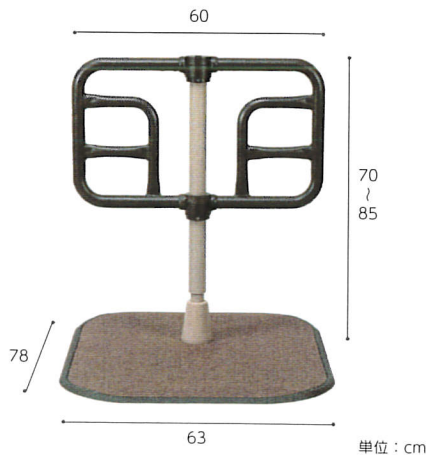

左右の手すりが独立して角度調整(60度~300度まで30度ピッチ)できる、1台2役の床置き手すりです。症状や環境にあわせて様々なシーンに対応可能です。

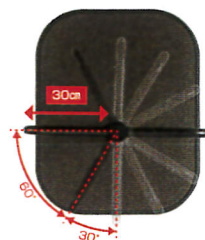

商品番号	TAISコード
27-6686-1	00980-000203
重さ:21.5kg	
月極レンタル 価格	3,000 円 (税込)
ご利用者 負担額	300 円 (税込)

たちあっぷ540

矢崎化工

錆に強く耐久性のよい
ステンレス製です。

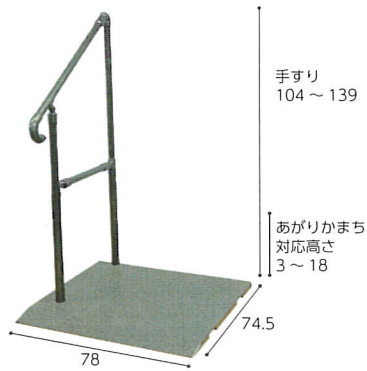

手すり

たちあっぷ540

矢崎化工

錆に強く耐久性のよい
ステンレス製です。

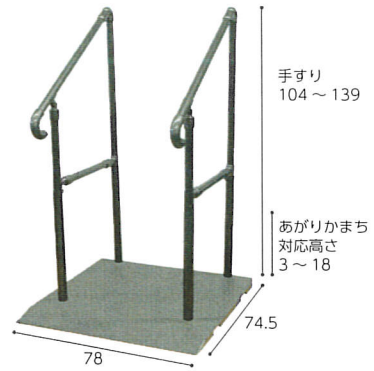

手すり

商品名	商品番号	TAISコード
片手すりCKH-02 MGR	27-6657-1	00055-000128
にぎり手直径:3.4cm		重さ: 28.6kg
月極レンタル 価格	8,000 円 (税込)	ご利用者 負担額 800 円 (税込)

商品名	商品番号	TAISコード
両手すりCKH-01 MGR	27-6656-1	00055-000127
にぎり手直径:3.4cm		重さ: 34.7kg
月極レンタル 価格	10,000 円 (税込)	ご利用者 負担額 1,000 円 (税込)

たちあっぷ540

矢崎化工

錆に強く耐久性のよいステンレス製です。



手すり

たちあっぷ540

矢崎化工

錆に強く耐久性のよいステンレス製です。

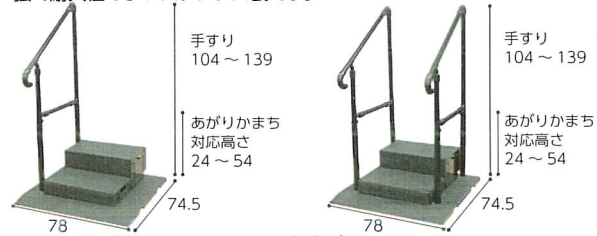

手すり

※地域によっては介護保険を適用できない場合があります。

※地域によっては介護保険を適用できない場合があります。

商品名	商品番号	商品コード
ステップ台1段付(片手すり)	27-6664-1	NIPPONCARE-STEP1KATA
にぎり手直径: 3.4cm		重さ: 34.6kg
月極レンタル 価格	8,600 円 (税込)	ご利用者 負担額 860 円 (税込)

商品名	商品番号	商品コード
ステップ台2段付(片手すり)	27-6665-1	NIPPONCARE-STEP2KATA
にぎり手直径: 3.4cm		重さ: 44.2g
月極レンタル 価格	9,200 円 (税込)	ご利用者 負担額 920 円 (税込)

商品名	商品番号	商品コード
ステップ台1段付(両手すり)	27-6662-1	NIPPONCARE-STEP1RYOU
にぎり手直径: 3.4cm		重さ: 40.7kg
月極レンタル 価格	10,600 円 (税込)	ご利用者 負担額 1,060 円 (税込)

商品名	商品番号	商品コード
ステップ台2段付(両手すり)	27-6663-1	NIPPONCARE-STEP2RYOU
にぎり手直径: 3.4cm		重さ: 50.3kg
月極レンタル 価格	11,200 円 (税込)	ご利用者 負担額 1,120 円 (税込)

あがりかまち用たちあっぷ ステップ台付(片手すり) CKE-02 MB

矢崎化工

あがりかまちに置くだけで
手すりが完成します。

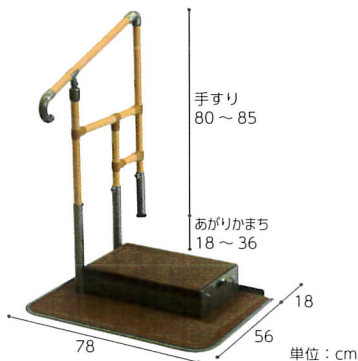

手すり

あがりかまち用たちあっぷ ステップ台付(両手すり) CKE-01 MB

矢崎化工

あがりかまちに置くだけで
手すりが完成します。

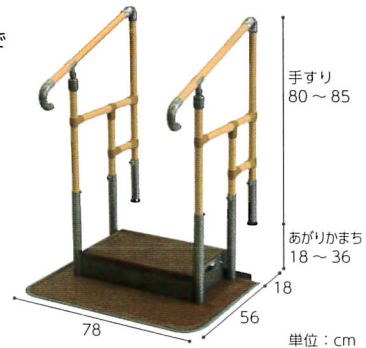

手すり

※地域によっては介護保険を適用できない場合もあります。

※地域によっては介護保険を適用できない場合もあります。

商品番号	TAISコード
27-6496-1	00055-000106
ステップ台高さ: 12・14・16・18cm	
重さ: 33.8kg	
月極レンタル 価格	5,000 円 (税込)
ご利用者 負担額	500 円 (税込)

商品番号	TAISコード
27-6495-1	00055-000105
ステップ台高さ: 12・14・16・18cm	
重さ: 39.7kg	
月極レンタル 価格	6,000 円 (税込)
ご利用者 負担額	600 円 (税込)

たちあっぷ CKA-01 / CKA-02

矢崎化工

布団・ベッドからなどの、立ち上がり・姿勢保持をサポートします。



CKA-01

CKA-02

単位：cm

※サポートベルトもご用意しております。お問い合わせください。

いすの立ち座りに



布団からの離床支援に



商品名	商品番号	TAISコード
たちあっぷ CKA-01	27-6329-1	00055-000071
にぎり手直径：3.2cm		重さ：11.7kg
月極レンタル価格	2,000 円 (税込)	ご利用者負担額 200 円 (税込)
商品名	商品番号	TAISコード
たちあっぷ CKA-02	27-6330-1	00055-000072
にぎり手直径：3.2cm		重さ：15.5kg
月極レンタル価格	2,000 円 (税込)	ご利用者負担額 200 円 (税込)

たちあっぷ CKA-03 / CKA-04

矢崎化工

ベッドやいすからなどの、立ち上がり・姿勢保持をサポートします。

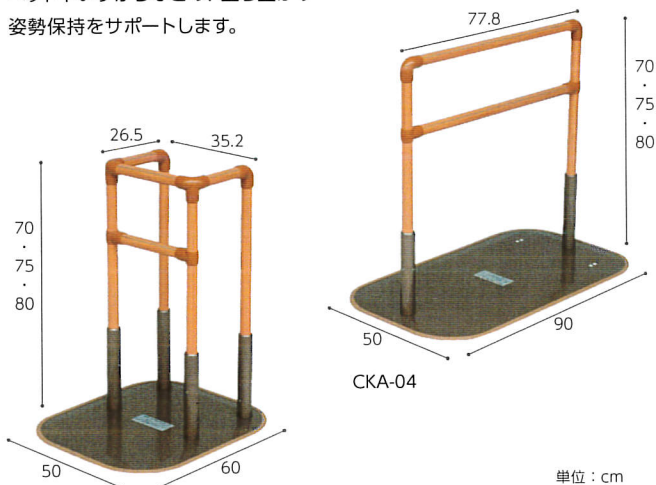

CKA-03

CKA-04

単位：cm

※サポートベルトもご用意しております。お問い合わせください。

ベッドでの離床支援に



商品名	商品番号	TAISコード
たちあっぷ CKA-03	27-6331-1	00055-000073
にぎり手直径：3.2cm		重さ：15.4kg
月極レンタル価格	2,000 円 (税込)	ご利用者負担額 200 円 (税込)
商品名	商品番号	TAISコード
たちあっぷ CKA-04	27-6332-1	00055-000074
にぎり手直径：3.2cm		重さ：16.0kg
月極レンタル価格	2,000 円 (税込)	ご利用者負担額 200 円 (税込)

たちあっぷオプション

ベッドでとまるくん

矢崎化工

たちあっぷの安定性をさらに向上させます。左右両側で1セット。



L字型

CKA-CA



ベッドでとまるくん L字型使用例

※電動ベッドとの併用はできません。
※ベッドでとまるくんはオプションで取り付けるたちあっぷによりTAISコードが変わります。
CKA-01:00055-000075 / CKA-02:00055-000076 / CKA-03:00055-000077 / CKA-04:00055-000078

☎：在庫限定品。数量に限りがございます。

商品名	商品番号	TAISコード
ベッドでとまるくん (L字型)	27-6477-1	※参照
サイズ：長さ17.8×幅8.5cm (片側のみの寸法)		高さ：13.1cm (片側のみの寸法)
取付可能範囲：ベッド下 2.5～34cm		重さ：556g (セットでの重さ)
月極レンタル価格	500 円 (税込)	ご利用者負担額 50 円 (税込)
商品名	商品番号	TAISコード
ベッドでとまるくん CKA-CA	27-6339-1	※参照
サイズ：長さ17.5×幅8cm (片側のみの寸法)		高さ：4cm (片側のみの寸法)
取付可能範囲：ベッド下 5.5～25cm		重さ：約 300g (セットでの重さ)
月極レンタル価格	500 円 (税込)	ご利用者負担額 50 円 (税込)

ツー バディーⅡ〈座位用〉

モルテン

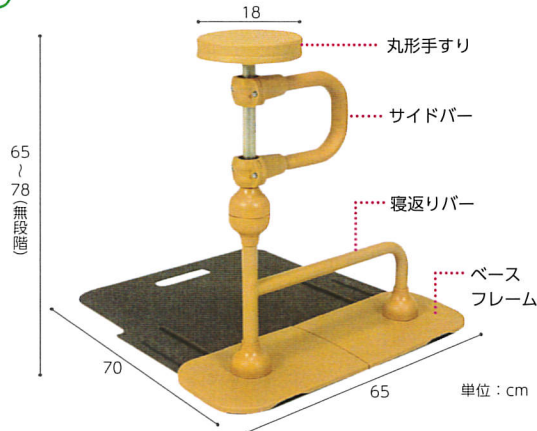

ベッドでの離床支援に

ベースフレームの上にベッドや椅子の脚部を置いて、離床動作や立ち座り動作を支援します。

商品番号 27-6341-1 にぎり手直径：2.8cm	TAISコード 00054-000057 重さ：11.5kg
月額レンタル価格 2,000 円 (税込)	ご利用者負担額 200 円 (税込)

ツー バディーⅡ〈床用〉

モルテン

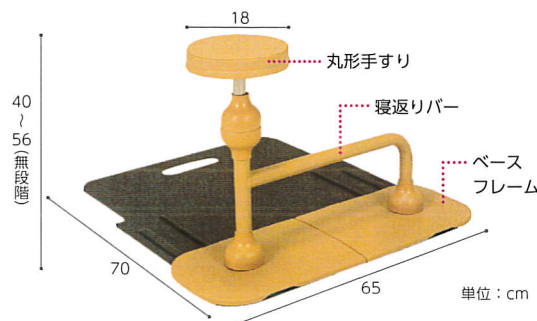

布団からの離床支援に

ベースフレームの上に布団や座布団などを置いて、離床動作や立ち座り動作を支援します。

商品番号 27-6324-1 にぎり手直径：2.8cm	TAISコード 00054-000056 重さ：11kg
月額レンタル価格 2,000 円 (税込)	ご利用者負担額 200 円 (税込)

フォー バディーⅣ

モルテン

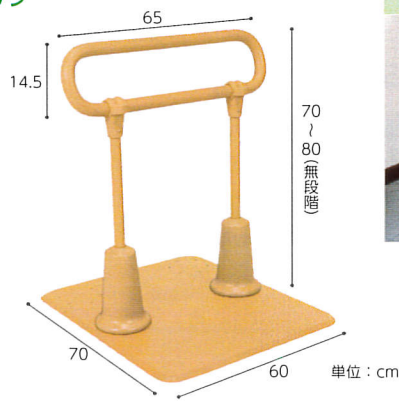

玄関での立ち座りに



台所での立位保持に

立った姿勢の保持や立つ・座るなどの昇降動作をサポートします。

商品番号 27-6367-1 にぎり手直径：3.5cm	TAISコード 00054-000068 重さ：15.2kg
月額レンタル価格 3,000 円 (税込)	ご利用者負担額 300 円 (税込)

ファイブ バディーⅤ

モルテン

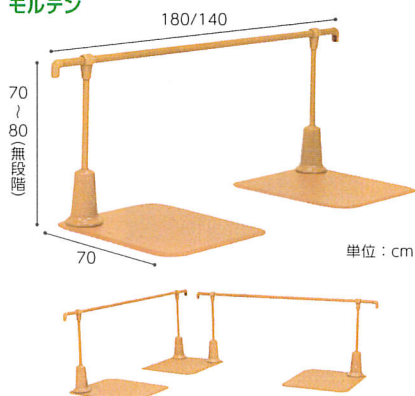

居室・廊下での移動に

廊下や室内に置くだけで歩行動作を支援します。

商品名	商品番号	TAISコード
1.8mタイプ	27-6368-1	00054-000069
にぎり手直径：3.5cm		重さ：26.5kg
月額レンタル価格 5,000 円 (税込)	ご利用者負担額 500 円 (税込)	
商品名	商品番号	TAISコード
1.4mタイプ	27-6369-1	00054-000069
にぎり手直径：3.5cm		重さ：26.0kg
月額レンタル価格 5,000 円 (税込)	ご利用者負担額 500 円 (税込)	

状況に応じて2台組み合わせることもできます。

あがりかまち用たちあっぷステップ台無し CKE-01-1 / CKE-02-1

矢崎化工

玄関に置くだけで補助手すりが構築でき、あがりかま치의昇降をサポートします。

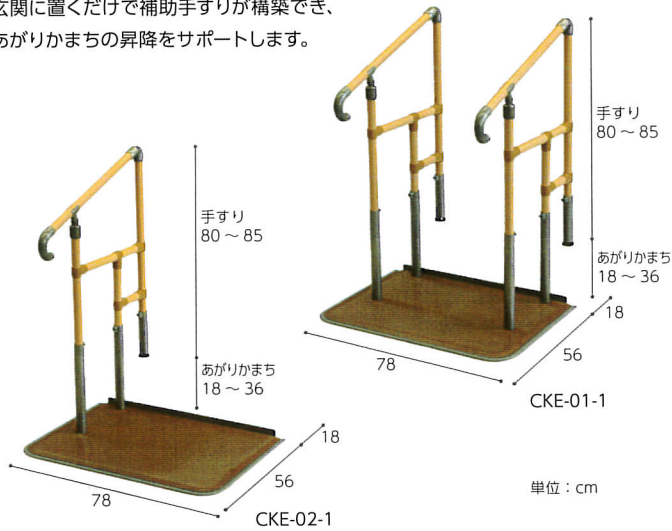

※ステップ台もご用意しております。お問い合わせください。



商品名	商品番号	TAISコード
CKE-01-1 (両手すり)	27-6538-1	00055-000109
にぎり手直径: 3.2cm		重さ: 32.8kg

月極レンタル価格	5,000 円 (税込)	ご利用者負担額	500 円 (税込)
----------	--------------	---------	------------

商品名	商品番号	TAISコード
CKE-02-1 (片手すり)	27-6539-1	00055-000110
にぎり手直径: 3.2cm		26.9kg

月極レンタル価格	4,500 円 (税込)	ご利用者負担額	450 円 (税込)
----------	--------------	---------	------------

あがりかまち用たちあっぷ CKE-03 / CKE-04

矢崎化工

玄関に置くだけで補助手すりが構築でき、あがりかま치의昇降をサポートします。

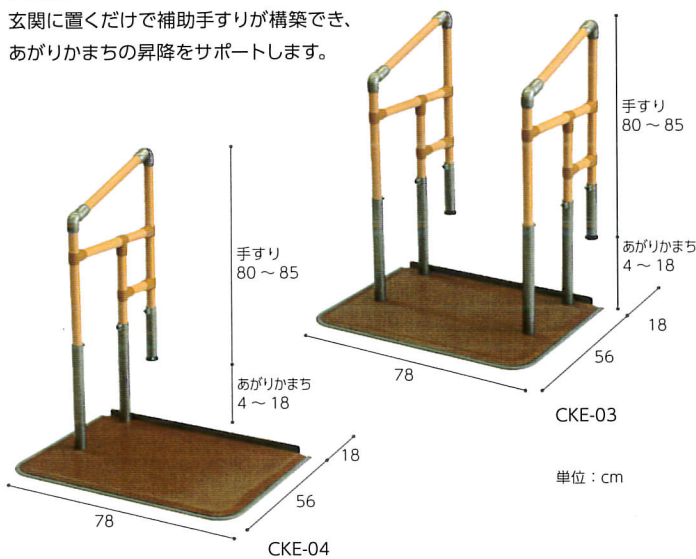

商品名	商品番号	TAISコード
CKE-03 (両手すり)	27-6497-1	00055-000107
にぎり手直径: 3.2cm		重さ: 31.8kg

月極レンタル価格	5,000 円 (税込)	ご利用者負担額	500 円 (税込)
----------	--------------	---------	------------

商品名	商品番号	TAISコード
CKE-04 (片手すり)	27-6536-1	00055-000108
にぎり手直径: 3.2cm		重さ: 26.4kg

月極レンタル価格	4,500 円 (税込)	ご利用者負担額	450 円 (税込)
----------	--------------	---------	------------

トイレ用手すり トイレでの立ち座りに

洋式トイレ用スライド手すり(ステンレス)

パナソニックエイジフリーライフテック

NEW

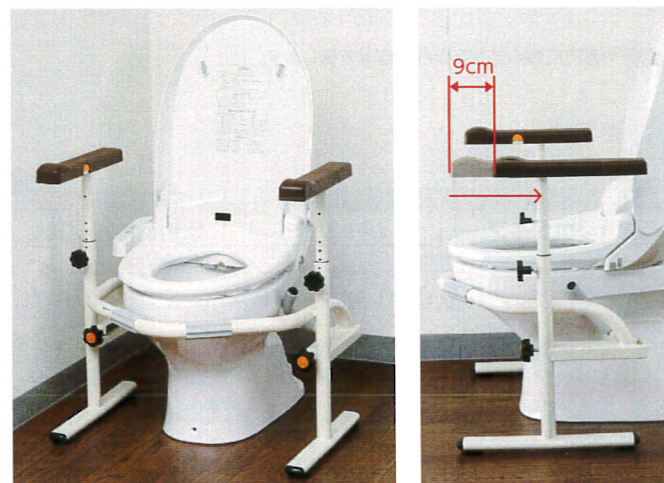

脚部が出ていないので、トイレにスムーズに近づくことができます。後方にスライドさせたひじ掛けが残るので安心安全に移乗できます。ひじ掛けが後方にスライドしているため、移乗時にじゃまになりません。

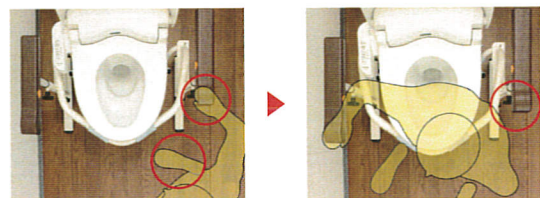

商品番号	TAISコード
27-6633-1	00980-000191
サイズ: 幅 65 × 奥行 45cm	ひじ掛け高さ: 58 ~ 74cm (9段階)
ひじ掛け長さ: 33cm	重さ: 8.5kg

月極レンタル価格	3,000 円 (税込)	ご利用者負担額	300 円 (税込)
----------	--------------	---------	------------

トイレ用手すり トイレでの立ち座りに

NEW

安寿洋式トイレ用フレームS-はねあげR-2

アロン化成



木製

ひじ掛けが長く、立ち上がり動作がしやすくなります。足もとがすっきりし、立ち上がり時にじゃまになりにくい本体フレームです。プラスチック製ひじ掛けタイプの先端はにぎりやすい形状になっています。

商品名	商品番号	TAISコード
木製ひじ掛けタイプ	27-6625-1	00221-000450
サイズ：幅65×奥行55cm		ひじ掛け高さ：55~70cm
ひじ掛け長さ：40cm		重さ：9.8kg

月極レンタル価格	2,000円 (税込)	ご利用者負担額	200円 (税込)
----------	-------------	---------	-----------

商品名	商品番号	TAISコード
プラスチック製ひじ掛けタイプ	27-6626-1	00221-000451
サイズ：幅65×奥行55cm		ひじ掛け高さ：55~70cm
ひじ掛け長さ：40.5cm		重さ：9.8kg

月極レンタル価格	2,000円 (税込)	ご利用者負担額	200円 (税込)
----------	-------------	---------	-----------

安寿洋式トイレ用フレームS-はねあげR

アロン化成



ひじ掛けのはねあげ機能が必要のない時は、ひじ掛けストッパーをかけることにより安心してお使いいただけます。

商品番号	TAISコード
27-6431-1	00221-000343
サイズ：幅64×奥行50cm	
ひじ掛け高さ：55・58・61・64・67・70cm (6段階)	
ひじ掛け長さ：35cm	
重さ：約9kg	

月極レンタル価格	2,000円 (税込)	ご利用者負担額	200円 (税込)
----------	-------------	---------	-----------

安寿洋式トイレ用フレーム SUS-45

アロン化成



立ち座りをサポートする手すりを簡単に設置できます。

商品番号	
27-6316-1	
TAISコード	
00221-000236	
サイズ：幅70×奥行47cm	
ひじ掛け高さ：55・58・61・66・71cm (5段階)	
ひじ掛け長さ：30cm	
重さ：約6.4kg	

月極レンタル価格	2,000円 (税込)
----------	-------------

ご利用者負担額	200円 (税込)
---------	-----------

安寿ポータブルトイレ用フレームささえ

アロン化成

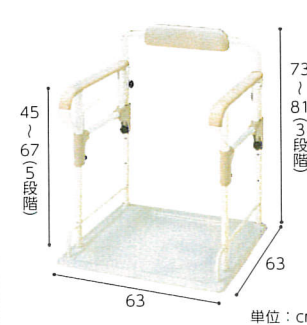

※設置可能トイレ/幅51.5cm以下、奥行54cm以下

ひじ掛けは冷たくなく、すべりにくいソフトな感触です。ゆったりとした扁平形状なので、握りやすく、しっかりささええます。

商品番号	
27-0302-1	
TAISコード	
00221-000054	
重さ：8kg	

月極レンタル価格	2,000円 (税込)
----------	-------------

ご利用者負担額	200円 (税込)
---------	-----------

バディーⅥ オプション

バディーⅥ

モルテン

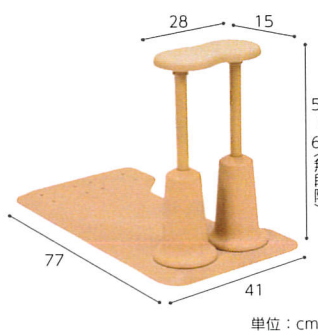

手すりの位置をトイレ内の環境に応じて左右どちらにも変更できます。



商品番号	
27-6383-1	
TAISコード	
00054-000070	
重さ：8.2kg	

月極レンタル価格	2,000円 (税込)
----------	-------------

ご利用者負担額	200円 (税込)
---------	-----------

追加手すり

モルテン



バディーⅥに手すりを追加して、左右に設置することもできます。

商品番号	
27-6385-1	
JANコード	
4905741903688	
アームレストサイズ：幅15×奥行28cm	

月極レンタル価格	1,500円 (税込)
----------	-------------

ご利用者負担額	150円 (税込)
---------	-----------